

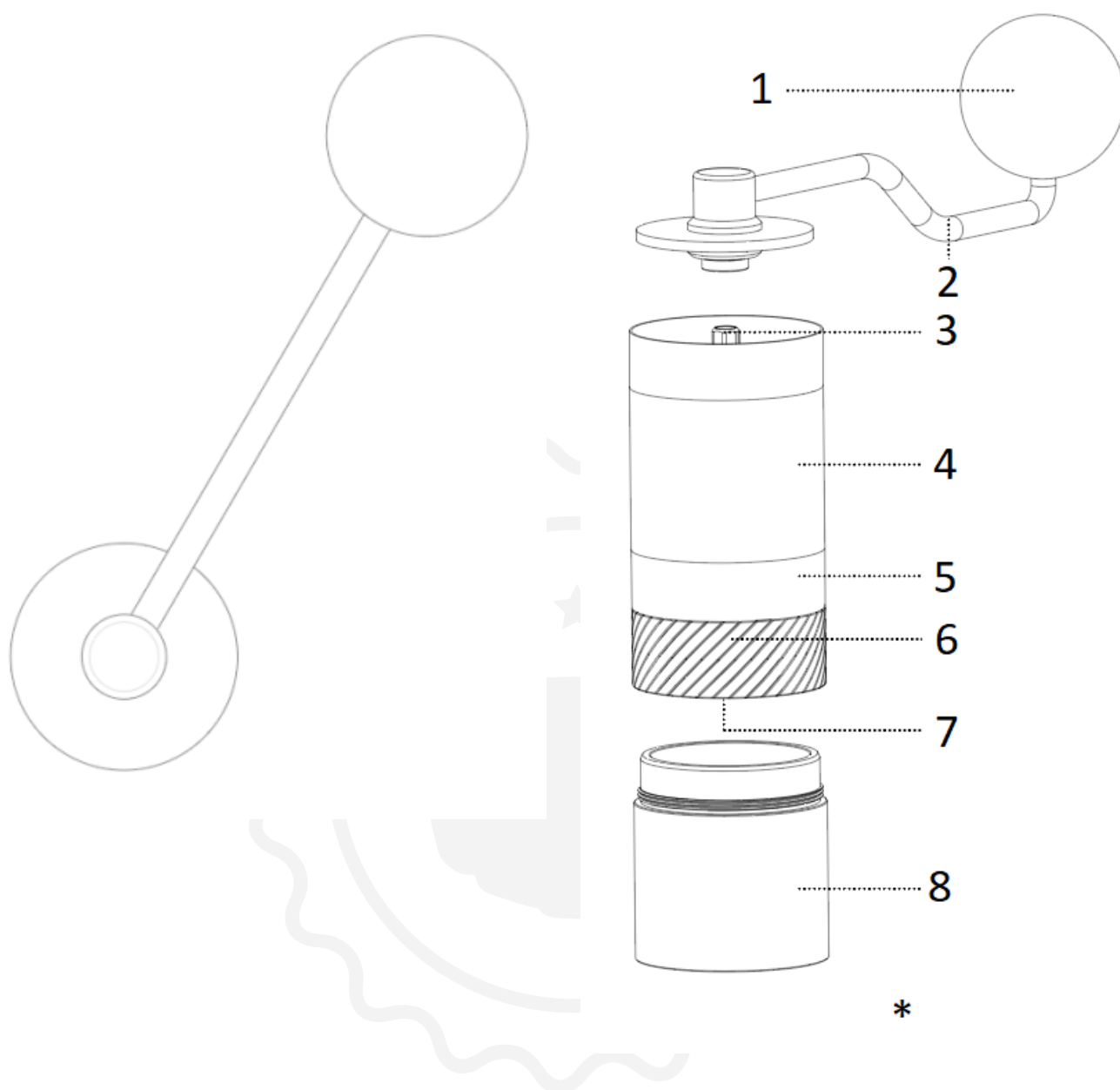

1Zpresso Q

Instrucțiuni de utilizare

Vizualizare extinsă



1. Buton manivelă
2. Manivelă
3. Arborele central
4. Cauciuc antiderapant
5. Corpul principal
6. Bavură
7. Reglare internă
8. Receptor

Capacitate zaț: 15-20 g (în funcție de tipul de boabe)

Nu spălați sau înmuiați acest produs pentru curățare

Instrucțiuni pentru utilizator

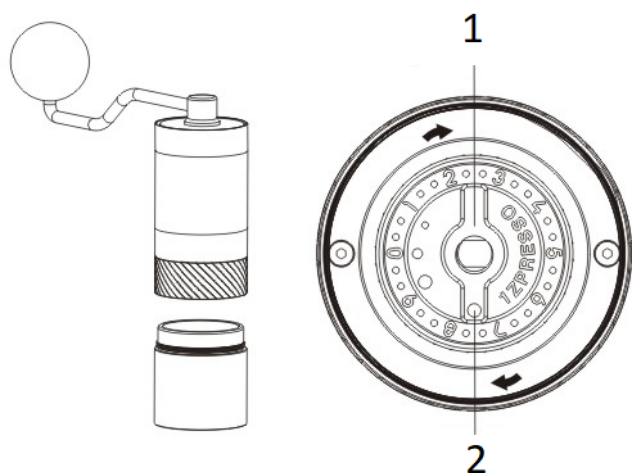

1. Ajustare internă

2. Punct

Reglați butonul în sensul acelor de ceasornic pentru o măcinare mai fină. Reglați butonul în sens invers acelor de ceasornic pentru o măcinare mai grosieră.

Reglarea setării de măcinare

Rotiți **butonul de reglare** în sensul acelor de ceasornic pentru a obține o măcinare mai fină și invers.

1. Atașați **manivela** și opriți-o din rotire.
2. Rotiți **butonul de reglare** în sensul acelor de ceasornic până la maxim. Numărul (#) marcat la punct este punctul de pornire/punctul zero. NOTĂ: este posibil ca numărul (#) să nu fie 0.
3. Rotiți **butonul de reglare** în sens invers acelor de ceasornic de la punctul zero până la setarea de măcinare dorită.
4. Există 10 numere/30 de clicuri într-o singură rotație; fiecare rotație deplasează freza cu 0,75 mm.
5. Resturile de măcinare rămase în râșniță ar putea face ca punctele zero să fie diferite.
6. Vă rugăm să consultați tutorialul despre setarea măcinării pentru mai multe metode de preparare a cafelei.

Măcinarea cafelei

1. Scoateți mânerul și puneți boabele de cafea în recipient. Capacitatea maximă este de aproximativ 20 g.
2. Măcinați boabele de cafea în sensul acelor de ceasornic cu mânerul atașat.

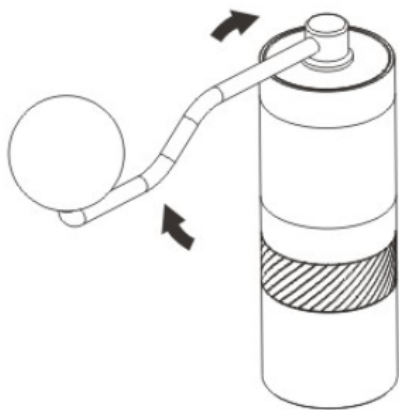

Ghid rapid de curățare

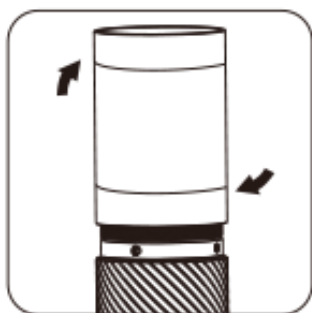

Deșurubați râșnița pentru a curăța piesele principale. Prindeți recipientul de colectare cu o mână și deșurubați corpul în sensul acelor de ceasornic cu cealaltă mână.

Asigurați-vă că nu a rămas zaț de cafea pe fire și

Strângeți corpul în sens invers acelor de ceasornic pentru reasamblare.

Ghid de curățare profundă

Demontare

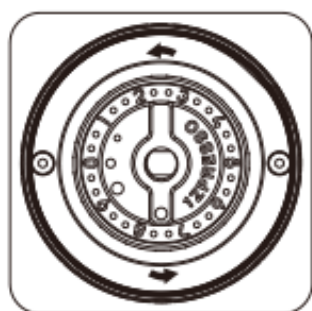

Toate râșnițele 1Zpresso pot fi dezasamblate fără unelte.

Instalați și poziționați bine manivela, opriți-o din rotire și slăbiți-o

roțiți butonul de reglare în sens invers acelor de ceasornic pentru a-l scoate.

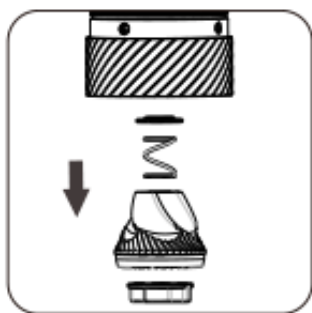

Rotița de reglare, freza interioară, arcul și capacul inferior al rulmentului poate fi curățat după ce roțița de reglare este scoasă.

Scoateți manivela pentru a elibera axul central din buncăr.

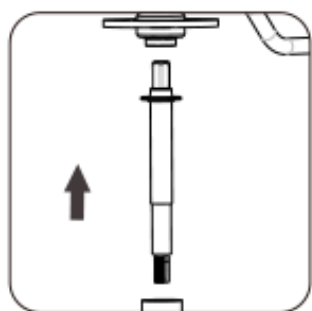

Curățați fiecare piesă cu o perie și o suflantă de aer.

Reasamblare

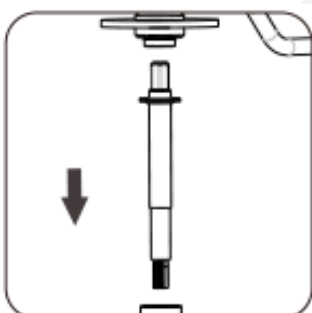

Apăsați axul central înapoi în buncăr și fixați manivela.

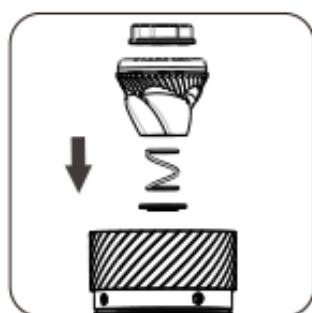

Puneți componentele înapoi în secvența corectă: capacul inferior al rulmentului (partea convexă orientată spre rulment), arc, freză și roțița de reglare.

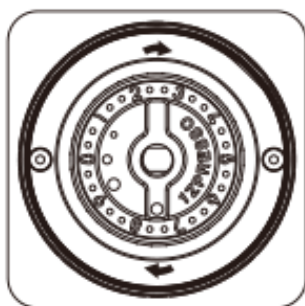

Strângeți discul de reglare în sensul acelor de ceasornic până la maxim, cu manivela fixă

Avertizare

Nu încercați să dezamblați sau să scoateți următoarele componente:

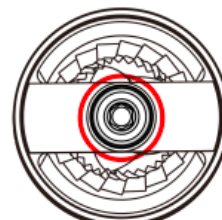
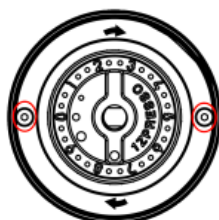

1. Unitatea inelară de freză și freza exterioară
2. Șuruburile
3. Rulmenții atașați la buncăr

Mâner pliabil (pentru Q2 S)

Atenție: Mânerul nu va fi acoperit de garanție dacă vreo piesă este demontată.

Cum se pliază?



Țineți partea manivelei lângă butonul de lemn și împingeți-o în



Rotiți mânerul în sensul acelor de ceasornic complet pentru a

Cum să se desfășoare?

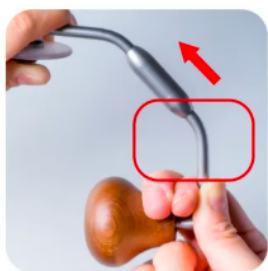

Țineți partea manivelei lângă butonul de lemn și împingeți-o în



Rotiți mânerul complet în sens invers acelor de ceasornic pentru

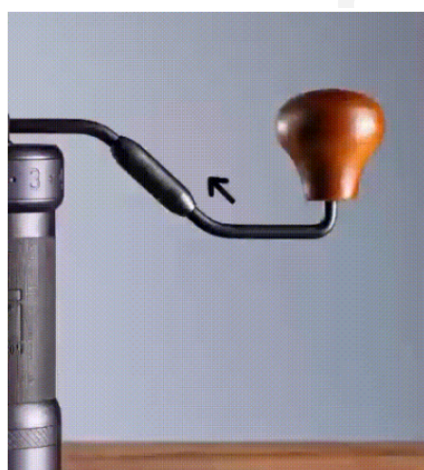

Precauții

- Nu curățați și spălați râșnița cu apă.
- Nu ștergeți râșnița cu alți solvenți în afară de apă și alcool.
- Păstrați-l într-un loc uscat pentru a-i prelungi durata de viață.
- Urmați instrucțiunile de reasamblare, asigurându-vă că așezați componentele în pozițiile corecte.
- Din motive de siguranță, nu lăsați râșnița departe de copii.

Garanția și modul de utilizare a produsului

Produsele beneficiază de perioada de garanție standard stabilită prin lege. Această garanție este netransmisibilă și nu este posibilă compensarea în numerar. Garanția nu acoperă produsele care au fost utilizate în alt mod decât cel specificat în aceste instrucțiuni de utilizare.

Garanția nu acoperă, de asemenea:

- Daunele rezultate din utilizarea necorespunzătoare, neglijarea îngrijirii sau orice altă utilizare în scopuri care nu sunt menționate în acest manual.
- Deteriorările aspectului exterior, daunele cauzate de coroziune sau de uzura treptată.

Orice intervenție sau reparație efectuată de persoane neautorizate duce la anularea garanției produsului.

Vânzător și importator: NajTrade s.r.o., Húskova 31, 04023 Košice, IČO: 50590502.

